



**Catálogo de
Productos**

2019 - 2020



NUESTRA EMPRESA



Grupo Ingusa se integra por la consolidación de un grupo de empresas 100% mexicanas enfocadas en la fabricación de productos, servicios y soluciones para la distribución, almacenamiento, transporte, medición, control y aprovechamiento de gas LP para uso doméstico, comercial e industrial, así como también productos eco-tecnológicos para el aprovechamiento de la energía solar.



Con más de **60 años** de experiencia, en **Grupo Ingusa** nos distinguimos por ser un grupo empresarial institucional con valores familiares, que recientemente ha puesto en marcha una evolución comercial, al desarrollar una red abierta de relaciones integrales de negocio a largo plazo, con Distribuidores Máster y de Categoría a nivel nacional, brindando también la atención a canales institucionales de Construcción, Grandes Superficies y Manufactura Especializada de Productos para empresas con marcas líderes en sus respectivos mercados.



En **Grupo Ingusa** nos distingue la fabricación de productos de alta calidad bajo nuestras marcas **CYTSA, KALOTRON, GUARDIÁN, FLAMINETA, TRESEL e INGUSA**, mediante los cuales exportamos orgullosamente con el sello **“HECHO EN MÉXICO”** a más de 30 países en los 5 continentes.

En **Grupo Ingusa** somos una empresa preocupada por el medio ambiente, enfocada a contribuir activamente en el cuidado del mismo, por lo cual desarrollamos un proyecto mediante el cual instalamos 13,203 paneles fotovoltaicos en los techos de nuestras 6 plantas, a fin de fabricar todos nuestros productos por medio de energías renovables, obteniendo con esto un beneficio ecológico equivalente a retirar 1,232 automóviles de circulación anualmente. Dicho desarrollo está catalogado como uno de los proyectos de paneles fotovoltaicos sobre techo más grandes de México y el 2do más grande de Latinoamérica.

ÍNDICE DE MARCAS



Calentadores de depósito, Calentadores Instantáneos, Calentadores de Paso, Calentadores Solares. -----

3



Calentadores de depósito, Calentadores Eléctricos Calentadores Instantáneos, Calentadores de Paso, Calentadores Tiro Forzado Modulante, Calentadores Solares. -----

7



Tanques Estacionarios, Tanques de amoniaco y gas LP, Tanque de Almacenamiento Planta, Tanques para Carburación de Montacargas, Tanques para Carburación de Vehículos, Tanques para Compresor de aire Horizontal, Tanques para Compresor de aire Vértical, Tanques para Compresor Portátil. -----

13



Cilindros para Gas LP, Fléxicos para Agua y Gas, Kits de instalación para calentadores. Válvulas, Reguladores y Conexiones. -----

21



Sopletes, Lámparas, Tanques de Gas Portátiles, Estufas. -----

29



Campanas para Calentadores, Parrillas para Estufas, Termostatos para Calentadores, Termotanques, Tubos de Alta Presión, Tubos de Baja Presión, Quemadores para Parrillas. -----

35



Exhibidores, Material POP, Promocionales. -----

37



SOLUCIONES EN ATENCIÓN Y SERVICIO
LADA NACIONAL SIN COSTO
01 800 111 6309



ÍNDICE

ALFABÉTICO

	CALENTADORES DE AGUA	
	Calentadores de Agua Depósito	4/8
	Calentadores de Agua Eléctrico	9
	Calentadores de Agua Instantáneos	4/9
	Calentadores de Agua Modulante	11
	Calentadores de Agua de Paso	5/10/11
	ESTUFAS	
	Estufas Camping	30
	Estufas de 2 Quemadores	30
	Estufas de 2 Quemadores con Horno	31
	Estufas de 3 Quemadores	31
	Estufas de 4 Quemadores	31/32
	FLÉXICOS Y KITS DE INSTALACIÓN	
	Fléxicos para agua y gas	23
	Kits de instalación para calentadores	24
	SOPLETES / LÁMPARAS Y TANQUES DE GAS PORTÁTILES	
	Cartuchos	30
	Lámpara de Gas	33
	Sopletes	33
	Tanque de Gas Portátil	34
	MERCADEO	
	Exhibidores	38/39
	Material POP	40
	Promocionales	41
	REFACCIONES	
	Ánodos	36
	Mangueras para Colector	36
	Quemadores para Calentadores de Agua	36
	Termostato para Calentador Eléctrico	36
	Tubos para Calentadores Solares	36
	CALENTADORES SOLARES	
	Calentadores Solares de Alta Presión	12
	Calentadores Solares de Baja Presión	6
	CILINDROS PORTÁTILES PARA GAS LP	
	Cilindros Portátiles para Gas LP	22
	REGULADORES Y CONEXIONES	
	Mangueras con Conexión	28
	Medidor de Nivel	28
	Punta Pol	28
	Reguladores de Baja Presión	27
	Tuerca Izquierda	28
	TANQUES DE ALMACENAMIENTO	
	Tanques Estacionarios Domésticos	14
	Tanques Estacionarios Comerciales	15
	Tanques para Alto Almacenaje de Amoníaco y Gas LP	16
	Tanques Aplicadores Nodrizas	17
	Tanques de Carburación de Montacargas	18
	Tanques de Carburación de Vehículos	18
	Tanques para Compresor de Aire Verticales	19
	Tanques para Compresor de Aire Horizontales	19
	Tanques para Compresor de Aire Portátil	19
	Semirremolques y Autotanques de Chasis Ligero	20
	VÁLVULAS PARA ESTACIONARIO, CARBURACIÓN Y CILINDRO	
	Válvulas de Drenado	25
	Válvulas de Llenado	25
	Válvulas de Máximo Llenado	25
	Válvulas de Retorno de Vapores	25
	Válvulas de Seguridad	25
	Válvulas de Servicio	25
	Válvulas para Cilindros	26



Guardián
calentador de agua

CALENTADORES DE AGUA



CALENTADORES DE AGUA DE DEPÓSITO E INSTANTÁNEO

DEPÓSITO

INSTANTÁNEO



- Termostato con encendido Piezo-Eléctrico
- Adiós Cerillos
- Encendido Seguro



DESCARGA SU FICHA TÉCNICA



DEPÓSITO



INSTANTÁNEO

MODELO	DESCRIPCIÓN	SERVICIOS
GA-DEP-040LP-01	Calentador Depósito Piezo-eléctrico Gas Lp 38 Lts	1
GA-DEP-040GN-01	Calentador Depósito Piezo-eléctrico Gas Natural 38 Lts	1
GA-DEP-060LP-01	Calentador Depósito Piezo-eléctrico Gas Lp 60 Lts	2
GA-DEP-060GN-01	Calentador Depósito Piezo-eléctrico Gas Natural 60 Lts	2
GA-INS-045LP	Calentador Instantáneo Gas Lp 4.5 Lts/min Eco Smart	1
GA-INS-045GN	Calentador Instantáneo Gas Natural 4.5 Lts/min Eco Smart	1

ONE TOUCH

DE PASO

*** NUEVO ***

4
AÑOS DE GARANTÍA

GENERA UN
33%
AHORRO
EN GAS



GA-ONE-045LP-01
GA-ONE-045GN-01

- No más cerillos
- Tecnología que hace más simple tu vida
- Práctico y sencillo
- Un solo interruptor tan fácil y seguro como prender la luz
- Sistema ahorrador de energía
- Sin piloto
- Sistema de protección antisarro
- Tanque porcelanizado



GA-ARC-09TLP-01
GA-ARC-09TGN-01

4
AÑOS DE GARANTÍA



GA-ARC-05TLP-01
GA-ARC-05TGN-01

- Termostato con encendido Piezo-Eléctrico
- Adiós Cerillos



* Instalado con Guardián de Paso



DESCARGA SU FICHA TÉCNICA



ONE TOUCH



DE PASO

MODELO	DESCRIPCIÓN	SERVICIOS
GA-ARC-05TLP-01	Calentador Paso Piezo-Eléctrico Gas Lp 4.5 Lts/min	1
GA-ARC-05TGN-01	Calentador Paso Piezo-Eléctrico Gas Natural 4.5 Lts/min	1
GA-ARC-09TLP-01	Calentador Paso Piezo-Eléctrico Gas Lp 7.8 Lts/min	2
GA-ARC-09TGN-01	Calentador Paso Piezo-Eléctrico Gas Natural 7.8 Lts/min	2
GA-ONE-045LP-01	Calentador Paso One Touch Gas Lp 4.5 Lts/min	1
GA-ONE-045GN-01	Calentador Paso One Touch Gas Natural 4.5 Lts/min	1



GA-SOL-012BP-STD



GA-SOL-015BP-STD



Instalado con guardián solar



DESCARGA SU FICHA TÉCNICA



MODELO	DESCRIPCIÓN	PERSONAS
GA-SOL-008BP-STD	Calentador Solar 8 Tubos al Vacío Baja Presión 90lts	1-2
GA-SOL-010BP-STD	Calentador Solar 10 Tubos al Vacío Baja Presión 130 Lts	2-3
GA-SOL-012BP-STD	Calentador Solar 12 Tubos al Vacío Baja Presión 150 Lts	3-4
GA-SOL-015BP-STD	Calentador Solar 15 Tubos al Vacío Baja Presión 180lts	4-5
GA-SOL-020BP-STD	Calentador Solar 20 Tubos al Vacío Baja Presión 240 Lts	6-7
GA-SOL-024BP-STD	Calentador Solar 24 Tubos al Vacío Baja Presión 280 Lts	7-8
GA-SOL-030BP-STD	Calentador Solar 30 Tubos al Vacío Baja Presión 300 Lts	8-9



KALOTRON



alta tecnología a tu alcance

CALENTADORES DE AGUA



CALENTADORES DE AGUA DE DEPÓSITO ECO-HEAT



T
TECNOLOGÍA
THERMOTRON
Consiste en un aislante térmico de alta eficiencia que mantiene la temperatura del agua por más tiempo

5
AÑOS DE GARANTÍA

• Tecnología **ECO-HEAT** que ahorra hasta el **33%** de consumo de gas
• Reduce el enfriamiento del agua con su chimenea patentada de alta eficiencia

SEGURO

AHORRO

EFICIENTE

SIN CERILLOS



KA-DEP-060LP-01
KA-DEP-060GN-01



KA-DEP-040LP-01
KA-DEP-040GN-01



KA-DEP-80LP-01
KA-DEP-80GN-01



KA-DEP-96LP-01
KA-DEP-96GN-01

MODELO	DESCRIPCIÓN	SERVICIOS
KA-DEP-040LP-01	Calentador Depósito Eco-Heat Gas Lp 38 Lts	1
KA-DEP-040GN-01	Calentador Depósito Eco-Heat Gas Natural 38 Lts	1
KA-DEP-060LP-01	Calentador Depósito Eco-Heat Gas Lp 58 Lts	2
KA-DEP-060GN-01	Calentador Depósito Eco-Heat Gas Natural 58 Lts	2
KA-DEP-080LP-01	Calentador Depósito Eco-Heat Gas Lp 78 Lts	3
KA-DEP-080GN-01	Calentador Depósito Eco-Heat Gas Natural 78 Lts	3
KA-DEP-096LP-01	Calentador Depósito Eco-Heat Gas Lp 96 Lts	4
KA-DEP-096GN-01	Calentador Depósito Eco-Heat Gas Natural 96 Lts	4

DESCARGA SU FICHA TÉCNICA



ELÉCTRICO

INSTANTÁNEO



KA-ELE-00040-01
KA-ELE-00040-02

- Termostato de alta eficiencia
- Resistencia de mayor capacidad
- Agua caliente más rápido
- Dos versiones de voltaje
- Nuevo diseño estético



KA-ELE-00020-01
KA-ELE-00020-02



KA-INS-045LP
KA-INS-045GN

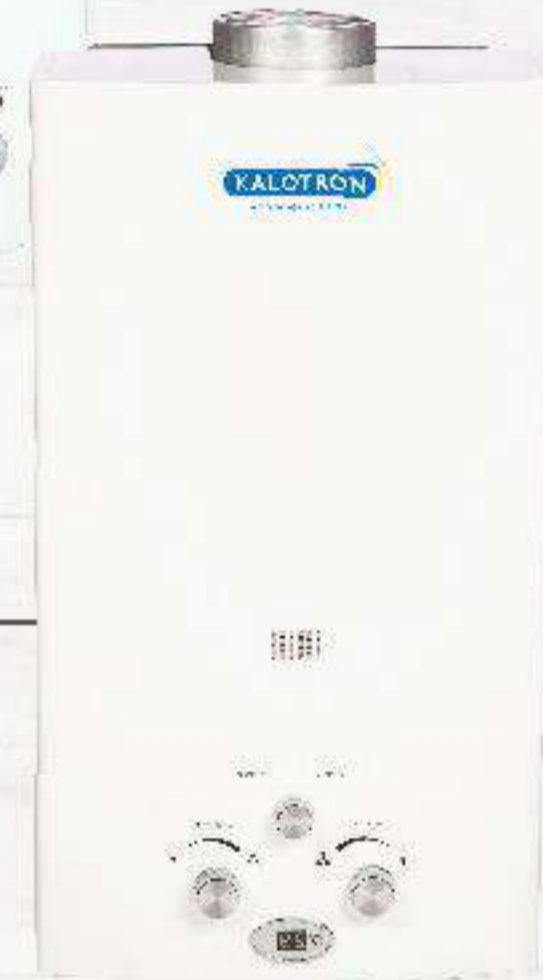

KA-INS-078LP
KA-INS-078GN



* Instalado con Kalotron Instantáneo

DESCARGA SU FICHA TÉCNICA



ELÉCTRICO



INSTANTÁNEO

MODELO

DESCRIPCIÓN

SERVICIOS

KA-ELE-00020-01	Calentador Eléctrico 127/v 2280w 20 Lts	1 Lavabo
KA-ELE-00020-02	Calentador Eléctrico 220/v 3800w 20 Lts	1 Lavabo
KA-ELE-00040-01	Calentador Eléctrico 127/v 2280w 40 Lts	1
KA-ELE-00040-02	Calentador Eléctrico 220/v 3800w 40 Lts	1
KA-ELE-00060-01	Calentador Eléctrico 127/v 2280w 60 Lts	1.5
KA-ELE-00060-02	Calentador Eléctrico 220/v 3800w 60 Lts	1.5

KA-INS-045LP	Calentador Instantáneo 3 Perillas/display Gas Lp 4.5 Lts/min	1
KA-INS-045GN	Calentador Instantáneo 3 Perillas/display Gas Natural 4.5 Lts/min	1
KA-INS-078LP	Calentador Instantáneo 3 Perillas/display Gas Lp 7.1 Lts/min	2
KA-INS-078GN	Calentador Instantáneo 3 Perillas/display Gas Natural 7.1 Lts/min	2
KA-INS-091LP	Calentador Instantáneo 3 Perillas/display Gas Lp 9.1 Lts/min	3
KA-INS-091GN	Calentador Instantáneo 3 Perillas/display Gas Natural 9.1 Lts/min	3

CALENTADORES DE AGUA DE PASO



*** NUEVO ***

5
AÑOS DE GARANTÍA

*** NUEVOS ***

- SEGURO
- PRÁCTICO
- DURABLE
- SIN CERILLOS



KA-ARC-125LP-01
KA-ARC-125GN-01



KA-ARC-045LP-01
KA-ARC-045GN-01

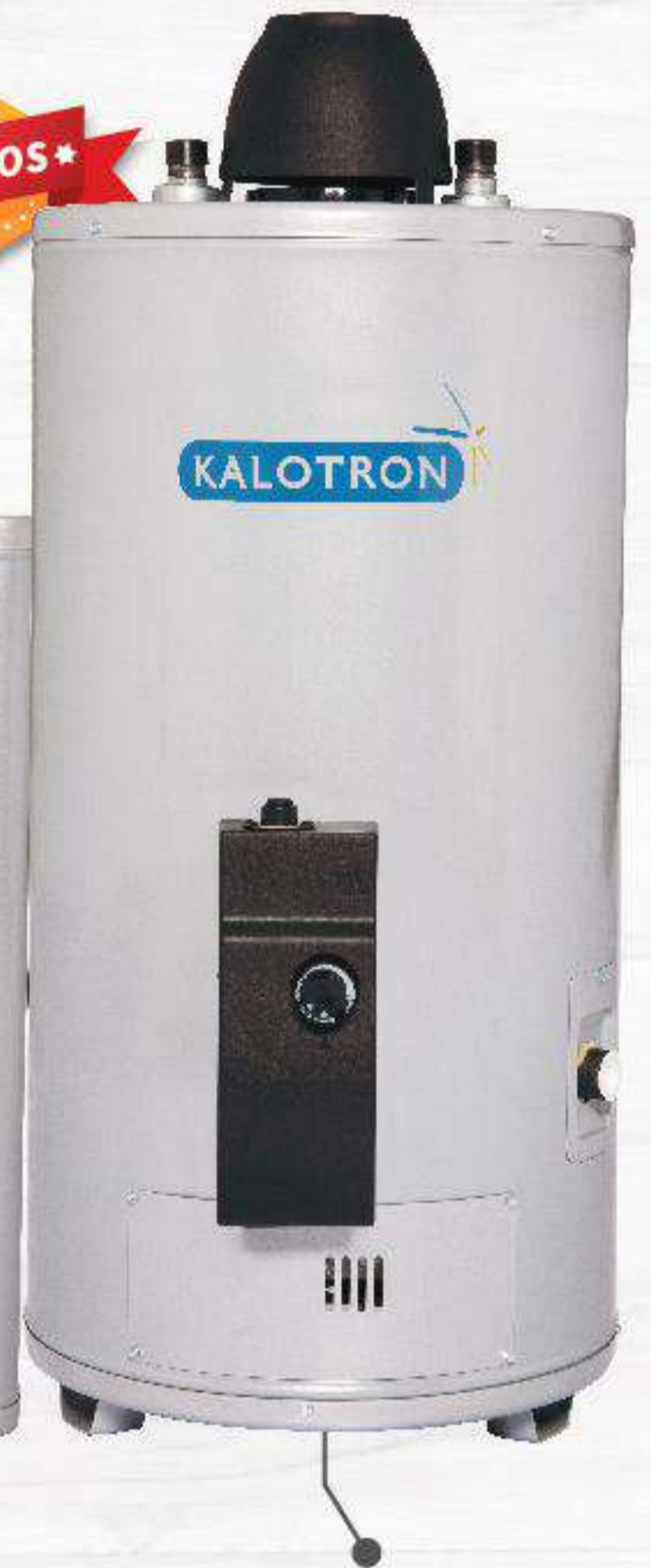

KA-ARC-105LP-01
KA-ARC-105GN-01

- Nuevo Termostato con encendido eléctrico
- Adiós cerillos
- Enciende con seguridad
- Nuevo diseño estético
- Tanque porcenalizado



*Instalado con Kalotróon de Paso

DESCARGA SU FICHA TÉCNICA



MODELO	DESCRIPCIÓN	SERVICIOS
KA-ARC-045LP-01	Calentador Paso Encendido Eléctrico Gas Lp 4.5 Lts/min	1
KA-ARC-045GN-01	Calentador Paso Encendido Eléctrico Gas Natural 4.5 Lts/min	1
KA-ARC-078LP-01	Calentador Paso Encendido Eléctrico Gas Lp 7.8 Lts/min	2
KA-ARC-078GN-01	Calentador Paso Encendido Eléctrico Gas Natural 7.8 Lts/min	2
KA-ARC-105LP-01	Calentador Paso Encendido Eléctrico Gas Lp 10.5 Lts/min	3
KA-ARC-105GN-01	Calentador Paso Encendido Eléctrico Gas Natural 10.5 Lts/min	3
KA-ARC-125LP-01	Calentador Paso Encendido Eléctrico Gas Lp 12.5 Lts/min	4
KA-ARC-125GN-01	Calentador Paso Encendido Eléctrico Gas Natural 12.5 Lts/min	4



NUOVA LINEA ALFA

TECNOLOGÍA MODULANTE/TIRO FORZADO



INGUSA
g r u p o

KA-MOD-091LP-01
KA-MOD-091GN-01



KA-ONE-078LP-01
KA-ONE-078GN-01

ONE TOUCH

DÚO

ENCENDIDO MANUAL O POR BLUETOOTH



- Máximo Confort**
Temperatura ajustable en tu regadera.
- Altamente eficiente**
Disminuye el consumo de gas.
- Dúo Sistem**
Funciona con alta y baja presión de agua.
- Tecnología Digital**
pantalla que muestra temperatura, flujo de agua y fallas.
- Agua Caliente**
ilimitada en uso de servicios simultáneos.
- Sin piloto**

Encendido con Tecnología Bluetooth mediante app.

Sin flamazos
Seguridad al 100%

Personaliza la temperatura de tu ducha.

Termostato de alta eficiencia

Ahorra hasta un 90% en consumo de gas.

DESCARGA SU FICHA TÉCNICA



MODULANTE



ONE TOUCH

KA-ONE-045LP-01
KA-ONE-045GN-01



KA-SOL-012HP-STD



KA-SOL-010HP-STD



KA-SOL-150CP-02



*Instalado con Kalotróon Solar



DESCARGA SU FICHA TÉCNICA



MODELO	DESCRIPCIÓN	Nº PERSONAS
KA-SOL-010HP-STD	Calentador Solar 150 Lts. Heat Pipe 10 Tubos	2-3
KA-SOL-012HP-STD	Calentador Solar 150 Lts. Heat Pipe 12 Tubos	3-4
KA-SOL-015HP-STD	Calentador Solar 150 Lts. Heat Pipe 15 Tubos	3-4
KA-SOL-030HP-STD	Calentador Solar 300 Lts. Heat Pipe 30 Tubos	8-9
KA-SOL-150CP-02	Calentador Solar c/Colector Plano 1.5m 150lts.	2-3
KA-SOL-150CP-01	Calentador Solar c/Colector Plano 2m 150lts.	3-4



CYTSA
... Vive seguro, vive con Cytsa

TANQUES DE GAS



TANQUE ESTACIONARIO DOMÉSTICO GAS LP

Años de Garantía.
10
En Tanque
1 año en válvulas, medidor y regulador.

INCLUYE
REGULADOR
RIA

PT300EST_X-007



PT180EST_X-005



PT120EST_X-003



DESCARGA SU
FICHA TÉCNICA



CÓDIGO	DESCRIPCIÓN
PT120EST_X-003	Tanque Estacionario 120 Lts. Horizontal
PT180EST_X-005	Tanque Estacionario 180 Lts. Horizontal
PT300EST_X-007	Tanque Estacionario 300 Lts. Horizontal

Años de Garantía
10
En Tanque
1 año en válvulas, medidor y regulador

**INCLUYE
REGULADOR
R5**



DESCARGA SU
FICHA TÉCNICA



DESCRIPCIÓN	CAPACIDAD
PT500EST_X-008	Tanques Estacionario 500 Horizontal Lts
PT1000EST_X-009	Tanques Estacionario 1000 Horizontal Lts
PT1500EST_X-012	Tanques Estacionario 1500 Horizontal Lts
PT1900EST_X-015	Tanques Estacionario 1900 Horizontal Lts
PT2200EST_X-019H	Tanques Estacionario 2200 Horizontal Lts
PT2800EST_X-022H	Tanques Estacionario 2800 Horizontal Lts
PT3400EST_X-025H	Tanques Estacionario 3400 Horizontal Lts
PT3750EST_X-028H	Tanques Estacionario 3750 Horizontal Lts
PT5000EST_X-030	Tanques Estacionario 5000 Horizontal Lts

TANQUES DE ALTO ALMACENAJE PLANTA DE AMONIACO Y GAS LP



Años de Garantía.
10
En Tanque
1 año en válvulas, medidor y regulador.

CÓDIGO	DESCRIPCIÓN		
PT12600TP	Tanque para Almacenamiento	12,600	Lts
PT17000TP	Tanque para Almacenamiento	17,000	Lts
PT20000TP	Tanque para Almacenamiento	20,000	Lts
PT33000TP	Tanque para Almacenamiento	33,000	Lts
PT46000TP	Tanque para Almacenamiento	47,500	Lts
PT66000TP	Tanque para Almacenamiento	66,000	Lts
PT89000TP	Tanque para Almacenamiento	89,000	Lts
PT112000TP	Tanque para Almacenamiento	11,200	Lts
PT125000TP	Tanque para Almacenamiento	125,000	Lts
PT135000TP	Tanque para Almacenamiento	135000	Lts
PT158000TP	Tanque para Almacenamiento	158000	Lts
PT181000TP	Tanque para Almacenamiento	181000	Lts
PT204000TP	Tanque para Almacenamiento	204000	Lts
PT227000TP	Tanque para Almacenamiento	227000	Lts
PT250000TP	Tanque para Almacenamiento	250000	Lts
PT350000TP	Tanque para Almacenamiento	350000	Lts
PT450000TP	Tanque para Almacenamiento	450000	Lts

DESCARGA SU FICHA TÉCNICA





Años de Garantía
10
En Tanque
1 año en válvulas, medidor y regulador



CÓDIGO	DESCRIPCIÓN	CAPACIDAD
PT500NEUM_W	Tanque Aplicador	500 Lts
PT1000NH3_Y	Tanque Aplicador	1,000 Lts
PT3750NH3_W	Tanque Nodriza	3,750 Lts

TANQUE PARA CARBURACIÓN

Años de Garantía
10
En Tanque
1 año en válvulas, medidor y registros



CÓDIGO	DESCRIPCIÓN	CAPACIDAD
PT36CARP	Tanque para Carburación de Montacargas	36 Lts
PT50CARP	Tanque para Carburación de Vehículos	50 Lts
PT65CARP	Tanque para Carburación de Vehículos	65 Lts
PT100CARP	Tanque para Carburación de Vehículos	100 Lts
PT103CARP	Tanque para Carburación de Vehículos	103 Lts
PT120CARP	Tanque para Carburación de Vehículos	120 Lts
PT130CARP	Tanque para Carburación de Vehículos	130 Lts
PT145CARP	Tanque para Carburación de Vehículos	145 Lts
PT190CARP	Tanque para Carburación de Vehículos	190 Lts
PT230CARP	Tanque para Carburación de Vehículos	230 Lts
PT280CARP	Tanque para Carburación de Vehículos	280 Lts

DESCARGA SU FICHA TÉCNICA



MONTACARGAS



CARBURACIÓN

Incluye documentos para certificar el FTP
Años de Garantía
5
En Tanque



DESCARGA SU FICHA TÉCNICA



HORIZONTAL



VERTICAL



PORTÁTIL

CÓDIGO	DESCRIPCIÓN	CAPACIDAD	
PT235NEUMH	Tanque para Compresor de Aire Horizontal	235	Lts
PT300NEUMH	Tanque para Compresor de Aire Horizontal	300	Lts
PT500NEUMH	Tanque para Compresor de Aire Horizontal	500	Lts
PT1000NEUMH	Tanque para Compresor de Aire Horizontal	1,000	Lts
PT150NEUMV	Tanque para Compresor de Aire Vertical	150	Lts
PT235NEUMV	Tanque para Compresor de Aire Vertical	235	Lts
PT300NEUMV	Tanque para Compresor de Aire Vertical	300	Lts
PT-COMP-003	Tanque para Compresor Portátil	48	Lts
PT-COMP-002	Tanque para Compresor Portátil	64	Lts
PT-COMP-001	Tanque para Compresor Portátil	108	Lts
PT150NEUM	Tanque para Compresor Portátil	150	Lts

AUTOTANQUE EN CHASIS LIGERO Y SEMIRREMOLQUES



Construido con recipiente cilíndrico Horizontal con cabezas semiesféricas de Acero al Carbón.

DISEÑO LIGERO DEL AUTOTANQUE.

Cabezas Semi-elípticas • Bases de sustentación ligeras • 2 Orejas de izaje • Descarga al centro del recipiente • Rompeolas • Protector de Indicador de Nivel • Diámetro Exterior de 46.77"

Diseñado conforme a Norma Oficial Mexicana NOM-009-SESH-2011 para recipientes de Gas y NOM-007-SESH-2020 para Vehículos de transporte y Distribución de Gas LP.



SEMIRREMOLQUES

AUTOTANQUES CAPACIDADES

24,000 Lts	5,800 Lts
17,000 Lts	5,200 Lts
12,900 Lts	4,000 Lts
8,000 Lts	3,000 Lts

DESCARGA SU FICHA TÉCNICA



AUTOTANQUES



SEMIRREMOLQUES

DESCRIPCIÓN	CAPACIDAD
Semirremolque para Gas Lp	38,000 Lts
Semirremolque para Gas Lp	41,100 Lts
Semirremolque para Gas Lp	45,700 Lts
Semirremolque para Gas Lp	55,000 Lts
Semirremolque para Amoniaco	38,000 Lts
Semirremolque para Amoniaco	39,000 Lts
Semirremolque para Amoniaco	41,100 Lts
Semirremolque para Amoniaco	45,700 Lts
Semirremolque para Amoniaco	53,000 Lts
Semirremolque para Amoniaco	55,000 Lts



**CILINDROS, REGULADORES,
FLÉXICOS PARA AGUA Y GAS,
KITS DE INSTALACIÓN Y
VÁLVULAS**



CILINDROS PORTÁTILES PARA GAS LP



DESCARGA SU
FICHA TÉCNICA



CÓDIGO

DESCRIPCIÓN

PT20CIL_01	Cilindro para Gas Lp 20 Kgs
PT30CIL_01	Cilindro para Gas Lp 30 Kgs
PT45CIL_01	Cilindro para Gas Lp 45 Kgs
PT9CIL_02	Cilindro para Gas Lp 20 Lbs con Válvula QCC
PT9CIL_01	Cilindro para Gas Lp 20 Lbs con Válvula VII



MANGUERAS PARA CALENTADOR

CÓDIGO	DESCRIPCIÓN	CONEXIÓN	LONG	USO	TIPO
<u>FLEX-005</u>	Manguera fléxica para agua 1/2 x 3/4	Hembra x Hembra	60 cm	Agua/Calentador	Acero Inoxidable
<u>FLEX-006</u>	Manguera fléxica para agua 1/2 x 3/4	Hembra x Macho	60 cm	Agua/Calentador	Acero Inoxidable
<u>FLEX-007</u>	Manguera fléxica para agua 1/2 x 3/4	Hembra x Hembra	80 cm	Agua/Calentador	Acero Inoxidable
<u>FLEX-008</u>	Manguera fléxica para agua 1/2 x 3/4	Hembra x Macho	80 cm	Agua/Calentador	Acero Inoxidable
<u>FLEX-009</u>	Manguera fléxica para agua 1/2 x 3/4	Hembra x Hembra	1.20 mts	Agua/Calentador	Acero Inoxidable
<u>FLEX-010</u>	Manguera fléxica para agua 1/2 x 3/4	Hembra x Macho	1.20 mts	Agua/Calentador	Acero Inoxidable
<u>FLEX-013</u>	Manguera fléxica para agua 3/4 x 3/4	Hembra x Hembra	60 cm	Agua/Calentador	Acero Inoxidable
<u>FLEX-014</u>	Manguera fléxica para agua 3/4 x 3/4	Hembra x Macho	60 cm	Agua/Calentador	Acero Inoxidable
<u>FLEX-015</u>	Manguera fléxica para agua 3/4 x 3/4	Hembra x Hembra	80 cm	Agua/Calentador	Acero Inoxidable
<u>FLEX-016</u>	Manguera fléxica para agua 3/4 x 3/4	Hembra x Macho	80 cm	Agua/Calentador	Acero Inoxidable
<u>FLEX-017</u>	Manguera fléxica para agua 3/4 x 3/4	Hembra x Hembra	1.20 mts	Agua/Calentador	Acero Inoxidable
<u>FLEX-018</u>	Manguera fléxica para agua 3/4 x 3/4	Hembra x Macho	1.20 mts	Agua/Calentador	Acero Inoxidable

MANGUERAS PARA AGUA

<u>FLEX-021</u>	Manguera fléxica para agua 1/2 x 1/2	Hembra x Hembra	60 cm	Agua	Acero Inoxidable
<u>FLEX-022</u>	Manguera fléxica para agua 1/2 x 1/2	Hembra x Macho	60 cm	Agua	Acero Inoxidable
<u>FLEX-023</u>	Manguera fléxica para agua 1/2 x 1/2	Hembra x Hembra	80 cm	Agua	Acero Inoxidable
<u>FLEX-024</u>	Manguera fléxica para agua 1/2 x 1/2	Hembra x Macho	80 cm	Agua	Acero Inoxidable
<u>FLEX-025</u>	Manguera fléxica para agua 1/2 x 1/2	Hembra x Hembra	1.20 mts	Agua	Acero Inoxidable
<u>FLEX-026</u>	Manguera fléxica para agua 1/2 x 1/2	Hembra x Macho	1.20 mts	Agua	Acero Inoxidable
<u>FLEX-027</u>	Manguera fléxica para agua 1/2 x 1/2	Hembra x Hembra	2.00 mts	Agua	Acero Inoxidable
<u>FLEX-028</u>	Manguera fléxica para agua 1/2 x 1/2	Hembra x Macho	2.00 mts	Agua	Acero Inoxidable

MANGUERAS PARA GAS

<u>FLEX-029</u>	Manguera fléxica para gas 3/8 x 3/8	Hembra x Hembra	60 cm	Gas	Acero Inoxidable
<u>FLEX-030</u>	Manguera fléxica para gas 3/8 x 3/8	Hembra x Hembra	1.00 mts	Gas	Acero Inoxidable
<u>FLEX-031</u>	Manguera fléxica para gas 3/8 x 3/8	Hembra x Hembra	2.00 mts	Gas	Acero Inoxidable
<u>FLEX-032</u>	Manguera fléxica para gas 3/8 x 3/8	Hembra x Hembra	3.00 mts	Gas	Acero Inoxidable
<u>FLEX-033</u>	Manguera fléxica para gas 5/16 x 5/16	Hembra x Hembra	60 cm	Gas	Acero Inoxidable
<u>FLEX-034</u>	Manguera fléxica para gas 5/16 x 5/16	Hembra x Hembra	1.00 mts	Gas	Acero Inoxidable
<u>FLEX-035</u>	Manguera fléxica para gas 5/16 x 5/16	Hembra x Hembra	2.00 mts	Gas	Acero Inoxidable
<u>FLEX-036</u>	Manguera fléxica para gas 5/16 x 5/16	Hembra x Hembra	3.00 mts	Gas	Acero Inoxidable

KITS DE INSTALACIÓN PARA CALENTADORES



KIT DE INSTALACIÓN CALENTADOR DE ALMACENAMIENTO Y RÁPIDA RECUPERACIÓN



KITS DISPONIBLES
EN MEDIDAS 3/8 Y 5/16

★ NUEVOS ★

KIT DE INSTALACIÓN CALENTADOR INSTANTÁNEO



KITS DISPONIBLES
EN MEDIDAS 3/8 Y 5/16

CÓDIGO	DESCRIPCIÓN	TIPO
FLEX-001	Kit de instalación para calentador Instantáneo con fléxicos agua de 1/2 x 3/4 y gas de 3/8 x 3/8	Acero Inoxidable
FLEX-002	Kit de instalación para calentador Instantáneo con fléxico de agua de 1/2 x 3/4 y gas de 5/16 x 5/16	Acero Inoxidable
FLEX-003	Kit de instalación para calentador Almacenamiento y AR hasta 12 lts con fléxicos agua 3/4 x 3/4 y gas de 3/8 x 3/8	Acero Inoxidable
FLEX-004	Kit de instalación para calentador Almacenamiento y AR hasta 12 lts con fléxicos agua 3/4 x 3/4 y gas de 5/16 x 5/16	Acero Inoxidable

DESCARGA SU
FICHA TÉCNICA





CÓDIGO	DESCRIPCIÓN
VLTE_IVBS	Válvula de Servicio para Tanques Estacionario Ingusa IV-B-S
VLTE_TE1	Válvula de Seguridad para Tanques Estacionario TE-1
VLTE_TE2	Válvula de Llenado para Tanques Estacionario TE-2
VLTE_TE3	Valvula de Retorno Vapores Tanques Estacionario TE-3
VLTE_TE4	Valvula de Drenado para Tanques Estacionario TE-4

VÁLVULAS PARA GAS LP • TANQUE DE CARBURACIÓN



DESCARGA SU FICHA TÉCNICA



CÓDIGO	DESCRIPCIÓN
VLTC_TC1	Válvula de Max Llenado para Tanques de Carburación TC-1
VLTC_TC2	Válvula de Servicio para Tanques de Carburación TC-2
VLTC_TC3	Válvula de Seguridad para Tanques de Carburación TC-3
VLTC_TC4-M	Válvula de Llenado para Tanques de Carburación TC-4

VÁLVULAS PARA GAS LP

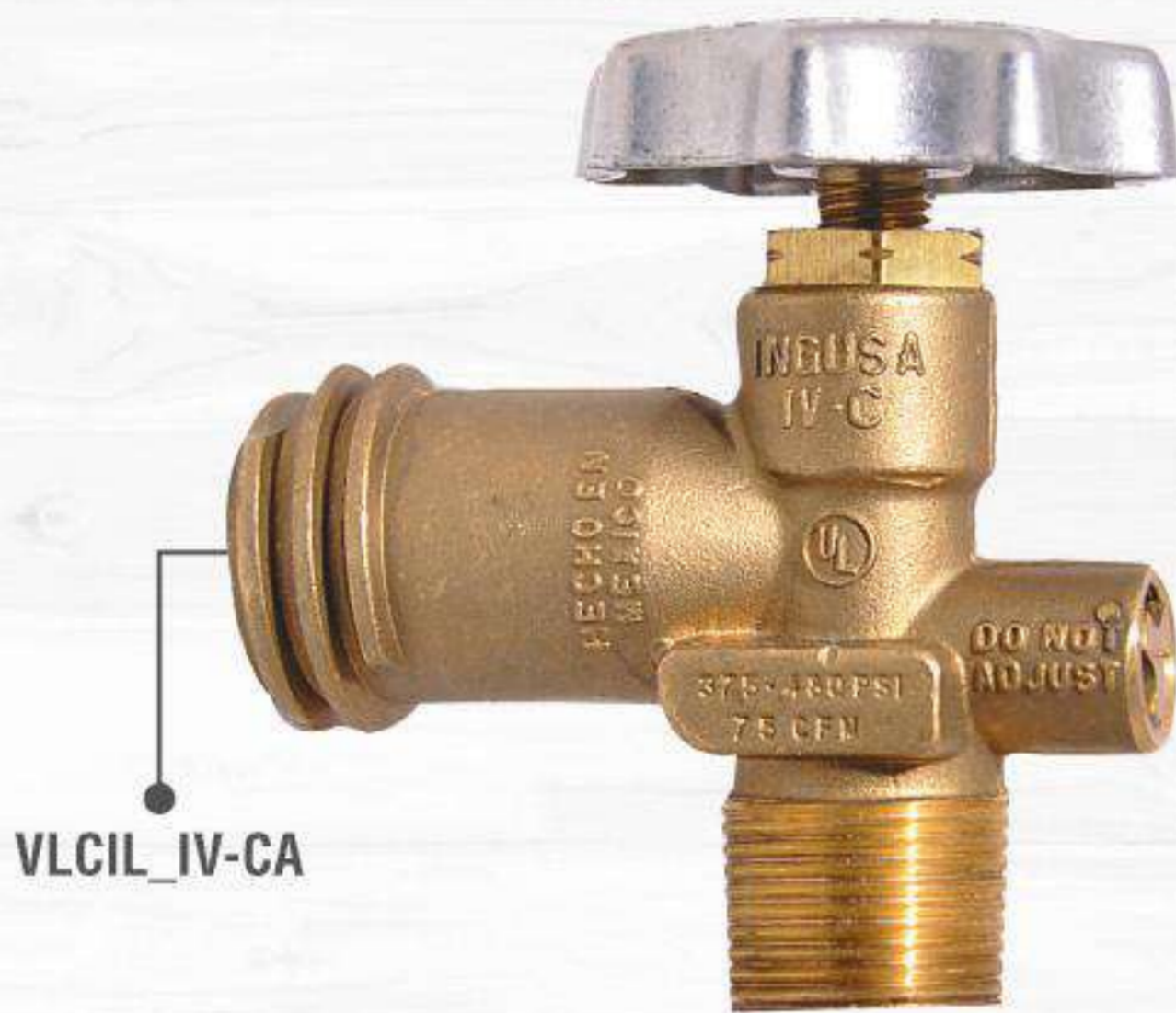

VLCIL_IV-CA



VLCIL_VII

- Válvula para cilindros de 2 hasta 45 kg
- Única en su tipo
- Diseño patentado por Ingusa

DESCARGA SU
FICHA TÉCNICA



CÓDIGO

DESCRIPCIÓN

VLCIL_IV-CA

Válvula para Cilindro de hasta 10 Kgs/ 20 LBS (QCC)

VLCIL_VII

Válvula para Cilindro de hasta 45 Kg VII



CÓDIGO

DESCRIPCIÓN

CÓDIGO	DESCRIPCIÓN
<u>REGTE_H</u>	Regulador Glp Baja Presión R1 Universal sin Acc.
<u>REGTE-HA</u>	Regulador Glp Baja Presión R-1-a Con P. Pol y Tca Izq
<u>REGCIL_HC</u>	Regulador Glp Baja Presión R1-c Con P.Pol y Maneral
<u>REGCIL_HBP</u>	Regulador Glp Baja Presión R1-bp 2 Vias S/conexs
<u>REGCIL_R3</u>	Regulador Glp Baja Presión R3 Conex Gir y Conex P
<u>REGCIL_R3M-050</u>	Regulador Glp Baja Presión R3 C/mang 50cm y Conex Gir
<u>REGCIL_R3M-100</u>	Regulador Glp Baja Presión R3 C/mang 100cm Conex Gir
<u>REGCIL_R3M-200</u>	Regulador Glp Baja Presión R3 C/mang 200cm Conex Gir
<u>REGCIL_R3M-300</u>	Regulador Glp Baja Presión R3 C/mang 300cm Conex Gir
<u>REGCIL_R3M-500</u>	Regulador Glp Baja Presión R3 C/mang 500cm Conex Gir
<u>REGTE-R5</u>	Regulador Glp Baja Presión R5 Universal Sin Acc.

DESCARGA SU
FICHA TÉCNICA



MEDIDORES MAGNÉTICOS Y CONEXIONES



CÓDIGO	DESCRIPCIÓN
MED12-01	Medidores de Nivel Mc-1-12 Tanq. Carburación. 12" Diámetro
MED14-01	Medidores de Nivel Mc-1-14 Tanq. Carburación. 14" Diámetro
MED16-01	Medidores de Nivel Mc-1-16 Tanq. Carburación. 16" Diámetro
MED20-02	Medidores de Nivel Mc-1-20 Tanq. Carburación. 20" Diámetro
MED20-01	Medidores de Nivel Me-1-20 Tanq. Estacionario. 20" Diámetro
MED24-01	Medidores de Nivel Me-1-24 Tanq. Estacionario. 24" Diámetro
MED30-01	Medidores de Nivel Me-1-30 Tanq. Estacionario. 30" Diámetro
MED36-01	Medidores de Nivel Me-1-37 Tanq. Estacionario. 37" Diámetro
MED40-01	Medidores de Nivel Me-1-40 Tanq. Estacionario. 40" Diámetro
MED46-01	Medidores de Nivel Me-1-46 Tanq. Estacionario. 46" Diámetro
ACCVL-CM2	Manguera con Conexión 2 Mts.
ACCVL-CM3	Manguera con Conexión 3 Mts.
ACVL-PMAQ	Punta Pol 6 Cms 1/4 Npt (Laton De Norma)
ACCVL-TMAQ	Tuerca Izquierda 7/8"



Flamineta®

**ESTUFAS, SOPLETES
Y LÁMPARAS**



Flamineta
...Una flama que no se extingue



CARTUCHOS Y PARRILLAS DE GAS



E1Q02



E2Q02-BLA



E2Q02-ALM



FL-TAN-SOPLE-STD



FL-TAN-ESTUF

MODELO	FAMILIA	DESCRIPCIÓN
FL-TAN-ESTUF	SOPLETES, LAMP Y TGP	Cartucho de Gas But/prop P/ Parrilas Portatiles 220 Grs
FL-TAN-SOPLE-STD	SOPLETES, LAMP Y TGP	Cartucho de Gas Lp 450 MI P/soplete
E1Q02	ESTUFAS	Estufa de Gas Desech. 1 Quemador Camping
E2Q02-ALM	ESTUFAS	Estufa de Gas Lp C/2 Quemadores 35008 Almendra
E2Q02-BLA	ESTUFAS	Estufa de Gas Lp C/2 Quemadores 35008 Blanco

DESCARGA SU FICHA TÉCNICA



PARILLAS



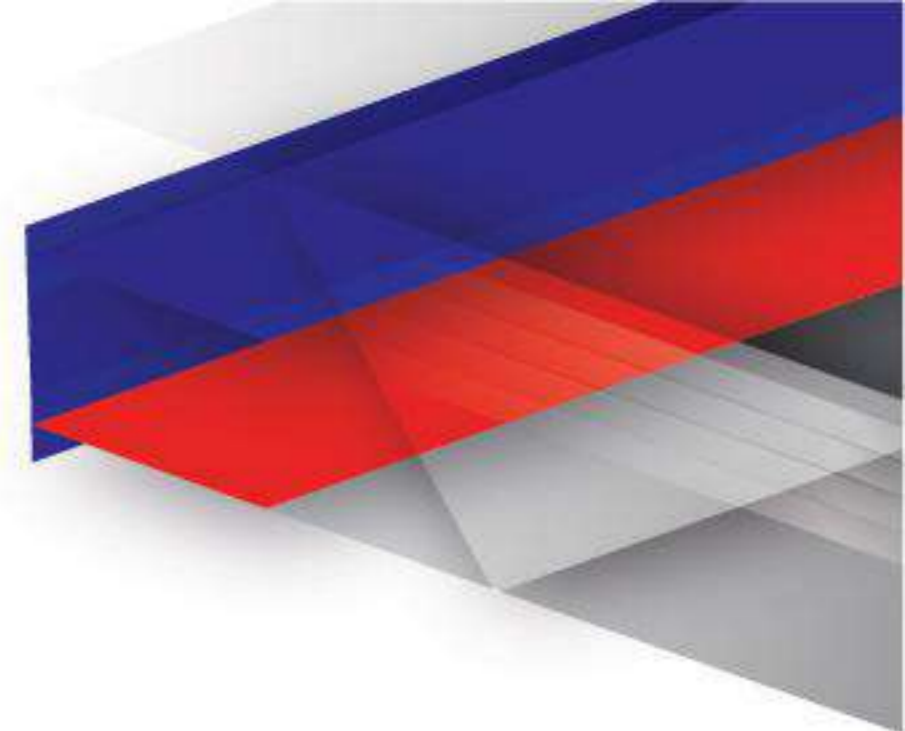

H2Q01-ALM



E3Q01-BLA



H2Q01-BLA



E4Q04-ALM

DESCARGA SU FICHA TÉCNICA



HORNO



PARRILLAS

MODELO

DESCRIPCIÓN

MODELO	DESCRIPCIÓN
H2Q01-ALM	Estufa de Gas Lp C/2 Quemadores c/horno Premier Almendra
H2Q01-BLA	Estufa de Gas Lp C/2 Quemadores c/horno Premier Blanco
E2Q02-INO	Estufa de Gas Lp C/2 Quemadores de Acero Inoxidable 35007
E3Q01-ALM	Estufa de Gas Lp C/3 Quemadores Milenium 3q Almendra
E3Q01-BLA	Estufa de Gas Lp C/3 Quemadores Milenium 3q Blanco
E4Q04-ALM	Estufa de Gas Lp C/4 Quemadores 36027 Almendra
E4Q04-BLA	Estufa de Gas Lp C/4 Quemadores 36027 Blanco



ESTUFAS CON GABINETE Y EMPOTRABLES



G4Q01-ALM



E4Q02-INO



E4Q03-INO



DESCARGA SU FICHA TÉCNICA



MODELO	DESCRIPCIÓN
G4Q01-ALM	Estufa de Gas Lp C/4 Quemadores con Gabinete Almendra
G4Q01-BLA	Estufa de Gas Lp C/4 Quemadores con Gabinete Blanco
E4Q02-INO	Estufa de Gas Lp C/4 Quemadores Empotrable Acero Inox
E4Q03-INO	Estufa de Gas Lp C/4 Quemadores Empotrable Elec Acero Inox

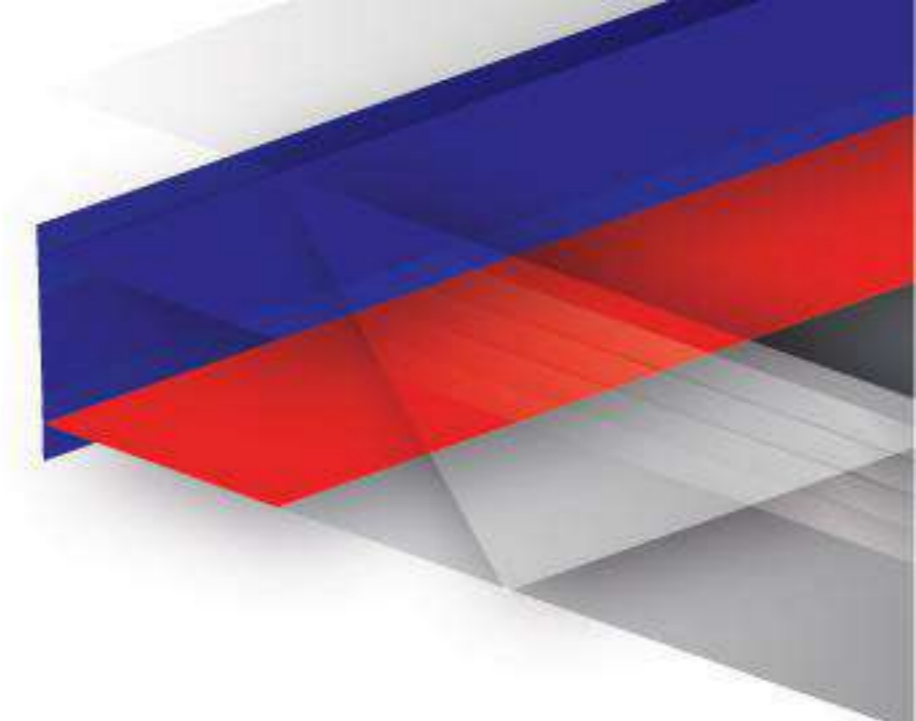

DESCARGA SU FICHA TÉCNICA



MODELO	DESCRIPCIÓN
FL-LAM-0300B	Lámpara de Gas L-300 Bj.
FL-LAM-0600B	Lámpara de Gas L-600 Bj.
FL-SOP-2B080-STD	Soplete con Manguera y 2 Boquillas
FL-SOP-PUNLA-STD	Soplete Punta Lápiz con Tanques Desechable

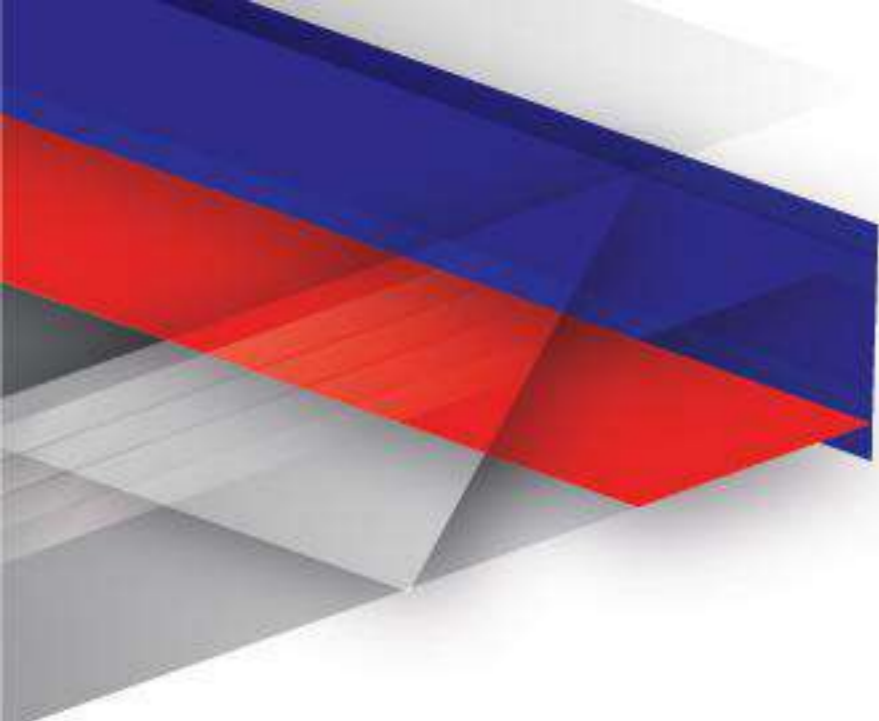

TANQUE DE GAS PORTÁTIL



FL-TAN-V0006



FL-TAN-C0004



FL-TAN-V0002



FL-TAN-C0006



MODELO

DESCRIPCIÓN

MODELO	DESCRIPCIÓN
FL-TAN-C0002	Tanques de Gas Lp de 2 Kgs Cilindro
FL-TAN-V0002	Tanques de Gas Lp de 2 Kgs Vertical
FL-TAN-C0004	Tanques de Gas Lp de 4 Kgs Cilindro
FL-TAN-V0004	Tanques de Gas Lp de 4 Kgs Vertical
FL-TAN-C0006	Tanques de Gas Lp de 6 Kgs Cilindro
FL-TAN-V0006	Tanques de Gas Lp de 6 Kgs Vertical

DESCARGA SU FICHA TÉCNICA





**INGUSA**
-Refacciones- ORIGINALS



REFACCIONES

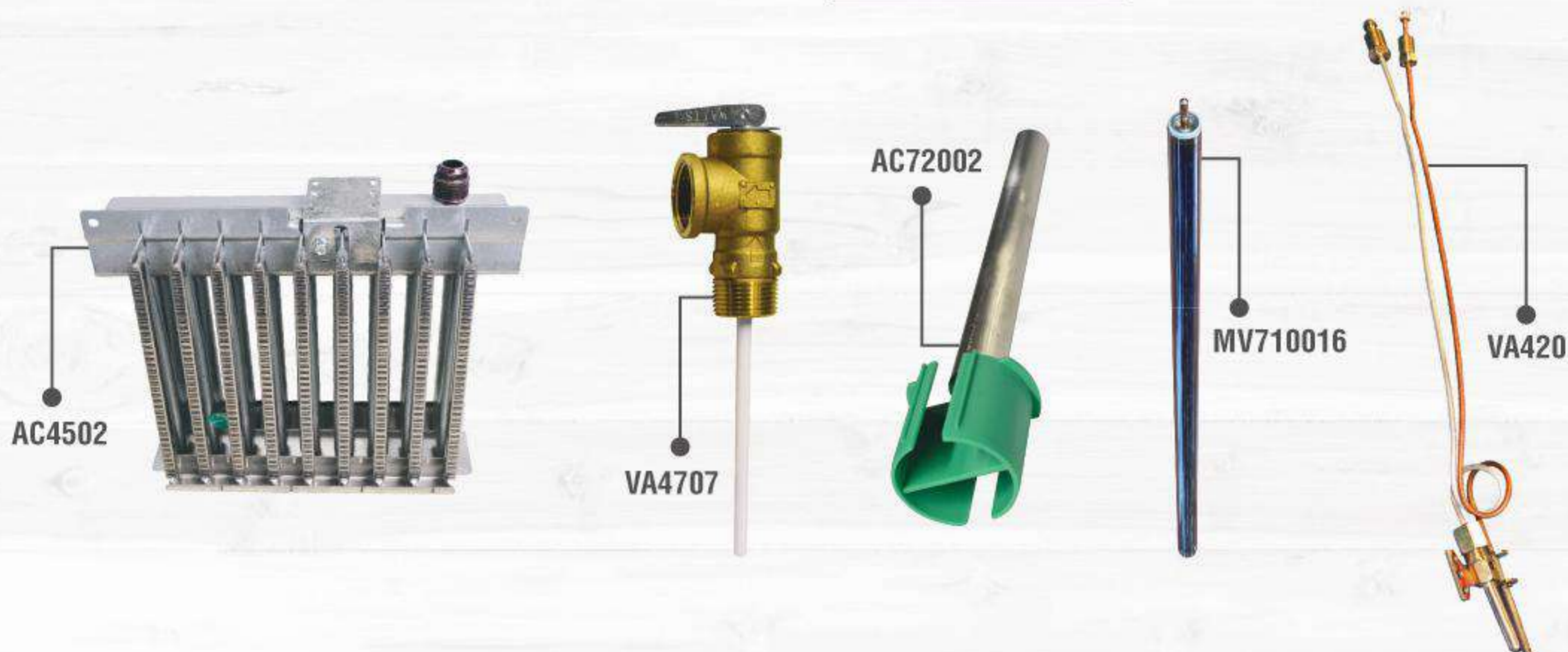

MODELO	FAMILIA	DESCRIPCIÓN
AC421	CALENTADORES SOLARES	Ánodo 8 Pulgadas para Calentador Solar Kalotróon Heat Pipe
AC72002	CALENTADORES SOLARES	Ánodo para Calentador Solar Guardián Baja Presión
MV700004	CALENTADORES SOLARES	Caja con 10 Tubos para Calentador Solar Guardián Baja Presión
MV710016	CALENTADORES SOLARES	Caja Con 10 Tubos para Calentador Solar Kalotróon Heat Pipe
MV700007	CALENTADORES SOLARES	Caja con 12 Tubos para Calentador Solar Guardián Baja Presión
MV700002	CALENTADORES SOLARES	Caja Con 12 Tubos Para Calentador Solar Kalotróon Heat Pipe
VA428	CALENTADORES GAS	Conjunto Termopar y Piloto
RE7001K	CALENTADORES SOLARES	Mangueras para Colector Plano
4015QMA	CALENTADORES GAS	Quemador para Calentador Automático Depósito Kalotróon Cap. 40, 60, 80, 96 Lt
AC4502	CALENTADORES GAS	Quemador para Calentador Automático Ar-6
4905QEM	CALENTADORES GAS	Quemador para Calentador Automático Ar-9
MV402	CALENTADORES ELÉCTRICOS	Resistencia para calentador Eléctrico
VA441	CALENTADORES ELÉCTRICOS	Termostato para Calentador Eléctrico
VA443	CALENTADORES SOLARES	Válvula Anticongelante
AC442	CALENTADORES GAS	Válvula Automática p/calentador Ar-6 Y 9
AC455	CALENTADORES GAS	Válvula Automática para Calentador Depósito Cap. 40,60,80,96 Lt
VA4707	CALENTADORES SOLARES	Válvula De Alivio Para Calentador Solar Kalotróon Heat Pipe
VA4705	CALENTADORES SOLARES	Válvula Doble Función Colector Plano
VA4701	CALENTADORES SOLARES	Válvula Eliminadora de Aire



▶ **MERCADEO**

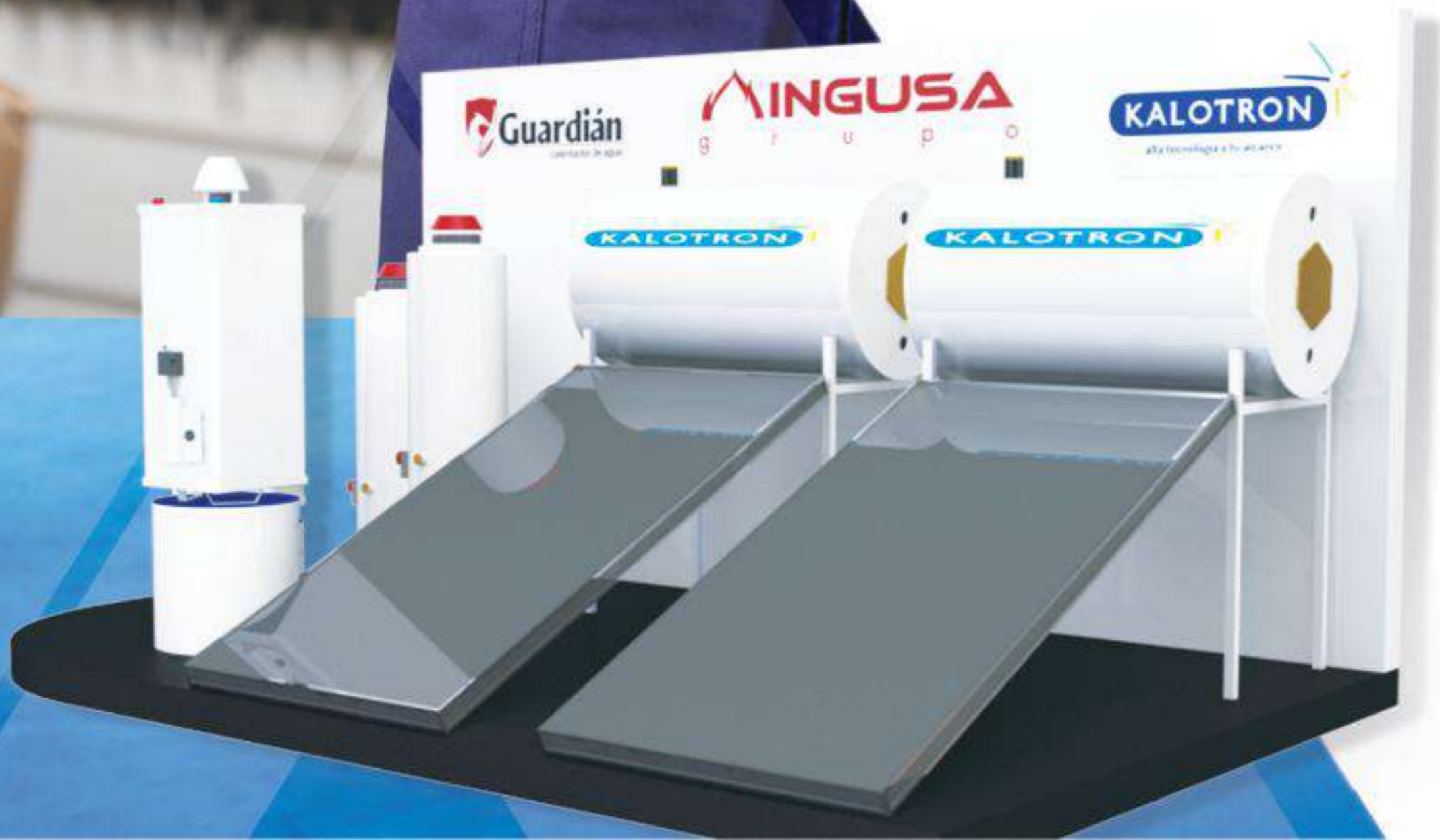

EXHIBIDORES



MODELO

DESCRIPCIÓN

MODELO	DESCRIPCIÓN
FS1	Exhibidor Familia Calentadores / Estacionarios / Cilindros / Tipo Stand
C2G	Exhibidor Calentadores Marca Guardián, Tipo Isla
C2K	Exhibidor Calentadores Kalotróñ, Tipo Isla
CP1	Exhibidor Cilindros Estacionarios 20Kg. / 30Kg. / 45Kg.
EP1	Exhibidor Estufas 2 y 3 Parrillas / Camping / Estufa Puerta Panorámica (Tipo Tottem)
EP5	Exhibidor Estufas 2 y 3 Parrillas / Empotrable (Tipo Tottem)
CE2KG	Exhibidor para Calentador de Paso E Instantáneo
CE1G	Exhibidor para Calentador de Paso E Instantáneo Guardián, Tipo Isla.



MERCADEO

EXHIBIDORES



MODELO	DESCRIPCIÓN
CE2K	Exhibidor para Calentador de Paso e Instantáneo Kalotróon, Tipo Isla
C1	Exhibidor para Calentador de Paso y Solares Tipo Stand
CP5	Exhibidor para Cilindros 20kg. / 30kg. / 45kg. Tanque Vertical 2, 4 Y 6 Kg. / Tanque Horizontal 2, 4 Y 6 Kg.
TE2	Exhibidor Tanques 120 / 180 / 300 Lt (Tipo Tottem)
TE1	Exhibidor Tanques 120 / 180 Lt (Tipo Tottem)
TE3B	Exhibidor Tanques 120 / 180 Lt (Tipo Tottem c/ Respaldo)
TE5	Exhibidor Tanques 120 / 180 Lt (Tipo Tottem c/ Respaldo)
TE3A	Exhibidor Tanques 120 / 180 Lt (Tipo Tottem s/ Respaldo)
TEM	Exhibidor Tanques Estacionarios 120 / 180 Kg / 300 Lt (Tipo Tottem Móvil)

MATERIAL POP



MODELO	DESCRIPCIÓN
BAN0001	Banderas
COL0001	Colgante
DAN0001	Dangler
DIS0001	Display s/pedido
DST0001	Demo Stand
FLG0001	Floor Graphic
LON0001	Lona s/ Pedido
STO0001	Stopper
T3M0001	Tapete de Piso
TM0001	Tapete de Mostrador



MERCADEO

PROMOCIONALES

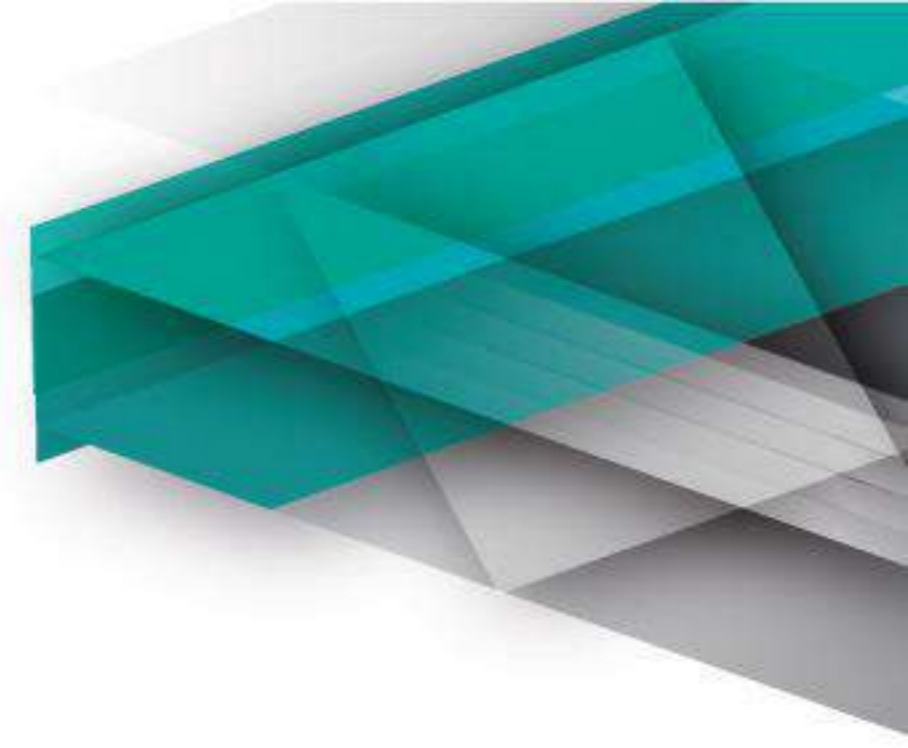

MODELO	DESCRIPCIÓN
BE0001	Bolsa Ecológica c/ Serigrafía
CCR001	Camisa Cuello Redondo c/ Serigrafía Flama
CTP001	Camisa Tipo Polo c/ Ponchado, Colores Varios
CC4003	Carpeta C403 Carpeta con Cierre Negro
CR0001	Cilindro Rojo c/ Serigrafía Marca
CT0001	Encendedor / Destapador Serigrafía Marca
ED0001	Flexo c/ Llavero Cinta Suave 100 Cm 13-100 Astron
PDB001	Paraguas de Bolsillo c/ Funda 09-344
PS0001	Pluma Jellou Serigrafía Marca
PT0001	Pluma Touch Serigrafía Marca
TCT001	Taza de Cerámica Térmica
USBCIL1	Usb 4gb Molde 3d Cilindro Ingusa
USBCOT	Usb 8gb Molde 3d Calentador One Touch
USBCS1	Usb 8gb Molde 3d Calentador Solar
USBTE1	Usb 8gb Molde 3d Tanque Estacionario

CERTIFICACIONES Y ACREDITACIONES



**GIRA DE
CERTIFICACIÓN
INGUSA**

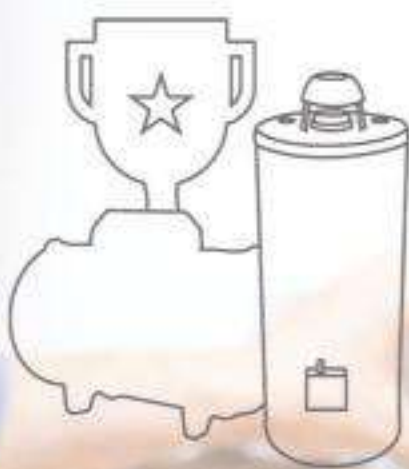

www.certificacioningusa.com.mx

**¡ESPERANOS PRONTO
EN TU CIUDAD!**



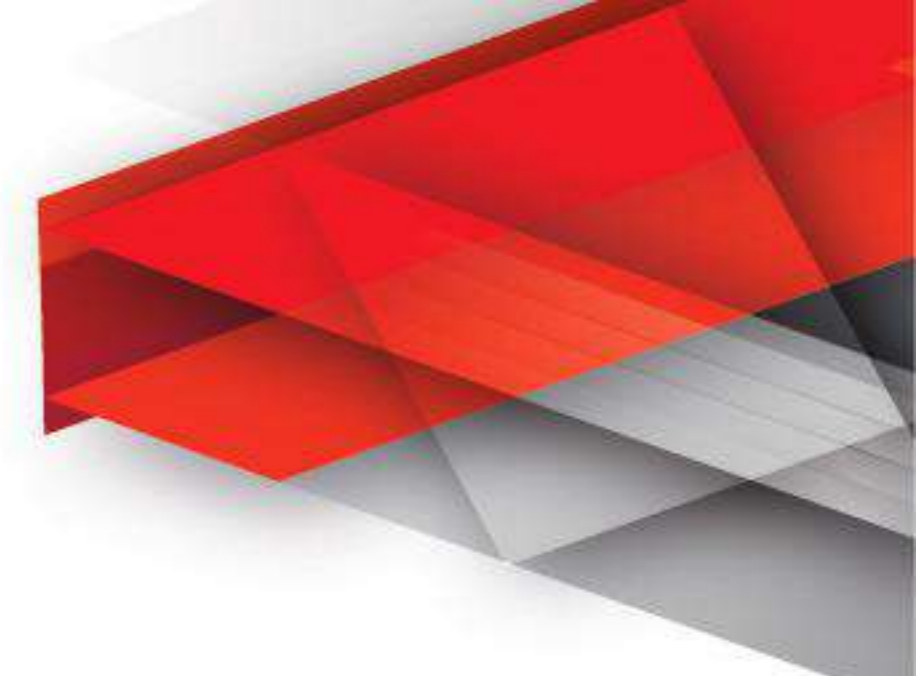

CÓDIGO	Nº PÁG	CÓDIGO	Nº PÁG	CÓDIGO	Nº PÁG	CÓDIGO	Nº PÁG	CÓDIGO	Nº PÁG	CÓDIGO	Nº PÁG
4015QMA	36	FLEX-0011	23	FL-TAN-V0006	34	KA-ELE-00060-01	9	PT125000TP	16	PT-COMP-001	19
4905QEM	36	FLEX-0012	23	FS1	38	KA-INS-045GN-01	9	PT12600TP	16	PT-COMP-002	19
AC421	36	FLEX-0013	23	G4Q01-ALM	32	KA-INS-045LP-01	9	PT130CARP	18	PT-COMP-003	19
AC442	36	FLEX-0014	23	G4Q01-BLA	32	KA-INS-078GN-01	9	PT135000TP	16	RE7001K	36
AC4502	36	FLEX-0015	23	GA-ARC-05TGN-01	5	KA-INS-078LP-01	9	PT145CARP	18	REGCIL_HBP	27
AC455	36	FLEX-0016	23	GA-ARC-05TLP-01	5	KA-INS-091GN-01	9	PT1500EST_X-012	15	REGCIL_HC	27
AC72002	36	FLEX-0017	23	GA-ARC-09TGN-01	5	KA-INS-091LP-01	9	PT150NEUM	19	REGCIL_R3	27
ACCVL-CM2	28	FLEX-0018	23	GA-ARC-09TLP-01	5	KA-MOD-091GN-01	11	PT150NEUMV	19	REGCIL_R3M-050	27
ACCVL-CM3	28	FLEX-0019	23	GA-DEP-040GN-01	4	KA-MOD-091LP-01	11	PT158000TP	16	REGCIL_R3M-100	27
ACCVL-TMAQ	28	FLEX-002	24	GA-DEP-040LP-01	4	KA-ONE-045GN-01	11	PT17000TP	16	REGCIL_R3M-200	27
ACVL-PMAQ	28	FLEX-0020	23	GA-DEP-060GN-01	4	KA-ONE-045LP-01	11	PT180EST_X-005	14	REGCIL_R3M-300	27
BAN0001	40	FLEX-0021	23	GA-DEP-060LP-01	4	KA-ONE-078GN-01	11	PT181000TP	16	REGCIL_R3M-500	27
BE0001	41	FLEX-0022	23	GA-INS-045GN	4	KA-ONE-078LP-01	11	PT1900EST_X-015	15	REGTE_H	27
C1	39	FLEX-0023	23	GA-INS-045LP	4	KA-SOL-010HP-STD	12	PT190CARP	18	REGTE-HA	27
C2G	38	FLEX-0024	23	GA-ONE-045GN-01	5	KA-SOL-012HP-STD	12	PT20000TP	16	REGTE-R5	27
C2K	38	FLEX-0025	23	GA-ONE-045LP-01	5	KA-SOL-015HP-STD	12	PT204000TP	16	ST00001	40
CC4003	41	FLEX-0026	23	GA-SOL-008BP-STD	6	KA-SOL-030HP-STD	12	PT20CIL_01	22	T3M0001	40
CCR001	41	FLEX-0027	23	GA-SOL-010BP-STD	6	KA-SOL-150CP-01	12	PT2200EST_X-019H	15	TCT001	41
CE1G	38	FLEX-0028	23	GA-SOL-012BP-STD	6	KA-SOL-150CP-02	12	PT227000TP	16	TE1	39
CE2K	39	FLEX-0029	23	GA-SOL-015BP-STD	6	LON0001	40	PT230CARP	18	TE2	39
CE2KG	38	FLEX-003	24	GA-SOL-020BP-STD	6	MED12-01	28	PT235NEUMH	19	TE3A	39
CM1310	41	FLEX-0030	23	GA-SOL-024BP-STD	6	MED14-01	28	PT250000TP	16	TE3B	39
COL0001	40	FLEX-0031	23	GA-SOL-030BP-STD	6	MED16-01	28	PT2800EST_X-022H	15	TE5	39
CP1	38	FLEX-0032	23	H2Q01-ALM	31	MED20-01	28	PT280CARP	18	TEM	39
CP5	39	FLEX-0033	23	H2Q01-BLA	31	MED20-02	28	PT300EST_X-007	14	TM0001	40
CR0001	41	FLEX-0034	23	KA-ARC-045GN-01	10	MED24-01	28	PT300NEUMH	19	USBCOT	41
CT0001	41	FLEX-0035	23	KA-ARC-045LP-01	10	MED30-01	28	PT30CIL_01	22	USBCS1	41
CTP001	41	FLEX-0036	23	KA-ARC-078GN-01	10	MED36-01	28	PT33000TP	16	USBTE1	41
DAN0001	40	FLEX-004	24	KA-ARC-078LP-01	10	MED40-01	28	PT3400EST_X-025H	15	VA428	36
DIS0001	40	FLEX-005	23	KA-ARC-105GN-01	10	MED46-01	28	PT350000TP	16	VA441	36
DST0001	40	FLEX-006	23	KA-ARC-105LP-01	10	MV402	36	PT36CARP	18	VA443	36
E1Q02	30	FLEX-007	23	KA-ARC-125GN-01	10	MV700002	36	PT3750EST_X-028H	15	VA4701	36
E2Q02-ALM	30	FLEX-008	23	KA-ARC-125LP-01	10	MV700004	36	PT3750NH3_W	17	VA4705	36
E2Q02-BLA	30	FLEX-009	23	KA-DEP-040GN-01	8	MV700007	36	PT450000TP	16	VA4707	36
E2Q02-INO	31	FLG0001	40	KA-DEP-040LP-01	8	MV710016	36	PT45CIL_01	22	VLCIL_IV-CA	26
E3Q01-ALM	31	FL-LAM-0300B	33	KA-DEP-060GN-01	8	PBCC01	41	PT46000TP	16	VLCIL_VII	26
E3Q01-BLA	31	FL-LAM-0600B	33	KA-DEP-060LP-01	8	PDB001	41	PT5000EST_X-030	15	VLTC_TC1	25
E4Q02-INO	32	FL-SOP-2B080-STD	33	KA-DEP-080GN-01	8	PS0001	41	PT500EST_X-008	15	VLTC_TC2	25
E4Q03-INO	32	FL-SOP-PUNLA-STD	33	KA-DEP-080LP-01	8	PT0001	41	PT500NEUM_W	17	VLTC_TC3	25
E4Q04-ALM	31	FL-TAN-C0002	34	KA-DEP-096GN-01	8	PT10000NH3_Y	17	PT500NEUMH	19	VLTC_TC4-M	25
E4Q04-BLA	31	FL-TAN-C0004	34	KA-DEP-096LP-01	8	PT1000EST_X-009	15	PT50CARP	18	VLTE_IVBS	25
ED0001	41	FL-TAN-C0006	34	KA-ELE-00020-01	9	PT100CARP	18	PT65CARP	18	VLTE_TE1	25
EP1	38	FL-TAN-ESTUF	30	KA-ELE-00020-02	9	PT103CARP	18	PT66000TP	16	VLTE_TE2	25
EP5	38	FL-TAN-SOPLE-STD	30	KA-ELE-00040-01	9	PT112000TP	16	PT89000TP	16	VLTE_TE3	25
FLEX-001	24	FL-TAN-V0002	34	KA-ELE-00040-02	9	PT120CARP	18	PT9CIL_01	22	VLTE_TE4	25
FLEX-0010	23	FL-TAN-V0004	34	KA-ELE-00060-01	9	PT120EST_X-003	14	PT9CIL_02	22		

NUESTRA DISTRIBUCIÓN EN MÉXICO



CALIDAD DE EXPORTACIÓN



LA CALIDAD DE NUESTROS PRODUCTOS

SE DISTRIBUYE A NIVEL MUNDIAL
EN MÁS DE

30
PAÍSES

Bolivia
Brasil
Perú
Ecuador
Surinam
Guyana
Venezuela
Colombia
Panamá
Costa Rica

Nicaragua
El Salvador
Honduras
Guatemala
Belice
Estados Unidos
Canadá
Cuba
Puerto Rico
Haití

República Dominicana
San Marteen
Islas Virgenes (US)
Zimbabue
República del Congo
Egipto
Emiratos Árabes Unidos
Kazajistán
Nueva Zelanda
Hungría

INGUSA
g r u p o



CYTSA
... Vive seguro, vive con CytSA

flamineta

KALOTRON
alta tecnología a tu alcance

Guardián
calentador de agua

Ingusa

UNA EMPRESA DE

 **GUMA**
GRUPO EMPRESARIAL

 (33)3268 2590 ext. 155
www.grupoingusa.com.mx

